



Tobler®

Échafaudages de façade MATO 2

2024



Deutsches
Institut
für
Bautechnik

DIBt

Z-8.1-967

CE
0769



Swiss Engineering.
Swiss Technology.

MATO 2 Échafaudage de façade

L'échafaudage pour tous les coins et recoins.

Le très populaire système d'échafaudage MATO 2 est extrêmement léger et offre une flexibilité particulièrement élevée.

Le MATO 2 impressionne sur les bâtiments ronds et les tracés irréguliers. Le montage des consoles, planchers intermédiaires et autres accessoires s'effectue en un tour de main et sans outils.



MATO 2 Échafaudage de façade

Fonctionne comme un échafaudage modulaire.



La fonction d'échafaudage modulaire

Les disques montés à une distance verticale de 50 cm forment le cœur du système certifié par le DIBt. Ils permettent des jonctions dans quatre directions. Le système est disponible et combinable dans une largeur de 95 cm ou 65 cm.

L'échafaudage de façade optimisé et perfectionné depuis des années avec la fonction d'échafaudage modulaire connaît un franc succès surtout auprès des couvreurs et des zingueurs. Pour les façades ou les toits, les constructions anciennes ou neuves : le MATO2 est compact, léger, polyvalent et rapide.



Pour les grandes hauteurs

Choisissez le cadre standard en acier de 2,7 mm d'épaisseur ou le cadre en aluminium de 4 mm d'épaisseur. Avec l'acier, vous atteignez des hauteurs de construction de 120 m, avec la version aluminium, ce sont 66 m garantis.

Aperçu de vos avantages



- Modularité : Assemblages dans les 4 sens
- Montage plus rapide grâce à l'accrochage des garde-corps et du faible poids
- Grande polyvalence grâce au grand choix d'accessoires
- Sécurité maximale EN 12810/12811
- N° de certification DIBt Z-8.1-967
- Avantages en matière de poids et de manipulation pour le transport et le stockage
- Système disponible comme échafaudage à cadres ou à montants/traverses.



Les produits marqués d'un crochet sont certifiés par le Deutsches Institut für Bautechnik (DIBt). Les produits marqués d'une flèche sont en cours d'homologation au moment de l'impression du catalogue. Nous vous indiquerons volontiers si l'autorisation a été accordée entre-temps.



MATO Échafaudage de façade

Une affaire rondement menée sous les angles.



MATO 2 Échafaudage de façade

De A à Z, la meilleure qualité pour votre échafaudage.



Le cadre d'échafaudage	6 – 8
Les poteaux de garde-corps	9
Le double garde-corps	10 – 11
Le garde-corps avancé le plus rapide	12
Accessoires pour plus de sécurité et de polyvalence	13 – 15
Les consoles	16 – 17
Montage en toute sécurité sur le béton	18 – 19
Tous les planchers de pont de ferblantier contrôlés	20 – 23
Les escaliers	24 – 27
La protection contre les intempéries	28 – 29
La plinthe	30 – 31
<hr/>	
Compétence à 360° pour votre échafaudage	32
Commande et financement	33
Sécurité certifiée	34
Innovations depuis 1995	35
Découvrir la qualité de service	36
Tobler Stockage – Organiser plus efficacement	37 – 39
MATO S – Accessoires de sécurité	40 – 43
MATO B – Équipement de construction	44 – 45
Produits Tobler	46 – 47



MATO 2 Échafaudage de façade

Le cadre d'échafaudage.

Cadre d'échafaudage

- en acier
- hauteur de construction 120 m
- n° de certification DIBt Z-8.1-967
- Ø tube 48,3 mm

N° d'article	Largeur	Hauteur	Poids	Épaisseur
2-211065 ✓	65 cm	65 cm	6,5 kg	2,7 mm
2-211100 ✓	65 cm	100 cm	8,9 kg	2,7 mm
2-211200 ✓	65 cm	200 cm	15,5 kg	2,7 mm
2-212100	65 cm	100 cm	10,9 kg	3,25 mm
2-212200	65 cm	200 cm	18,1 kg	3,25 mm

- en aluminium
- hauteur de construction 66 m

N° d'article	Largeur	Hauteur	Poids	Épaisseur
2-110100	65 cm	100 cm	4,9 kg	4,0 mm
2-110200	65 cm	200 cm	8,1 kg	4,0 mm



2-211065



2-211100



2-211200

Embout à emboîter

- en acier
- pour cadre d'échafaudage MATO 2
- Ø tube 48,3 mm

N° d'article	Longueur	Poids
2-214201 ✓	28,9 cm	2,3 kg



2-214201

MATO 2 Échafaudage de façade

Le cadre d'échafaudage.



Cadre d'échafaudage

- en acier

N° d'article	Largeur	Hauteur	Poids	Épaisseur de mur
2-214100	95cm	100cm	12,6kg	3,25mm
2-214200	95cm	200cm	20,6kg	3,25mm

Information : les épaisseurs de parois (acier/aluminium) sont combinables. De plus amples informations figurent dans le manuel de montage et d'emploi.



2-214100

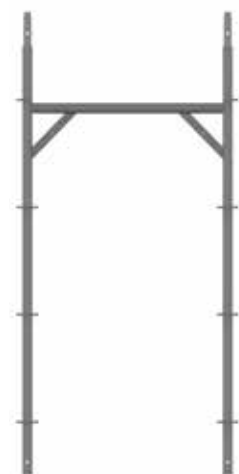

2-214200

- en acier

N° d'article	Largeur	Hauteur	Poids	Épaisseur de mur
2-209100	40cm	100cm	8,4kg	2,7mm
2-209200	40cm	200cm	15,0kg	2,7mm



2-209100



2-209200

MATO 2 Échafaudage de façade

Le cadre d'échafaudage.

Cadre d'embase

- comme support pour le premier cadre d'échafaudage
- en acier
- Ø tube 48,3mm

N° d'article	Largeur	Hauteur	Poids	Épaisseur de mur
2-216065 ✓	65 cm	40 cm	6,7 kg	3,25 mm
2-216095	95 cm	40 cm	7,6 kg	3,25 mm
2-216130	130 cm	40 cm	10,9 kg	3,25 mm

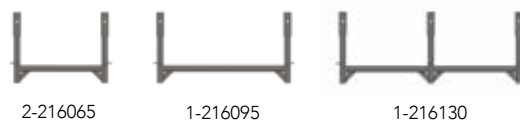

- en acier

N° d'article	Largeur	Hauteur	Poids
2-209040	40 cm	40 cm	5,9 kg



Cadre d'escalier

- en aluminium
- pour tours d'escalier et échafaudages roulants
- hauteur de construction 66 m
- Ø tube 48,3mm

N° d'article	Largeur	Hauteur	Poids	Épaisseur de mur
2-118200	130 cm	200 cm	12,9 kg	4,0 mm

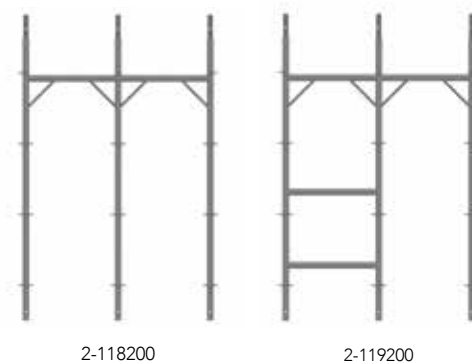

- avec élément d'extrémité

N° d'article	Largeur	Hauteur	Poids	Épaisseur de mur
2-119100	130 cm	100 cm	9,3 kg	4,0 mm
2-119200	130 cm	200 cm	14,6 kg	4,0 mm

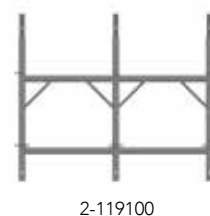

MATO Échafaudage de façade

Les poteaux des garde-corps.



Poteau de garde-corps

- en acier
- Ø tube 48,3mm

N° d'article	Hauteur	Poids	Épaisseur de mur
2-224050	50 cm	2,3 kg	3,25 mm
2-224100 ✓	100 cm	4,3 kg	3,25 mm
2-224200 ✓	200 cm	8,1 kg	3,25 mm
2-224300	300 cm	12,0 kg	3,25 mm
2-224400	400 cm	15,9 kg	3,25 mm

- en aluminium

N° d'article	Hauteur	Poids	Épaisseur de mur
2-122050	50 cm	1,1 kg	4 mm
2-122100 ✓	100 cm	1,9 kg	4 mm
2-122200 ✓	200 cm	3,6 kg	4 mm
2-122300	300 cm	5,2 kg	4 mm
2-122400	400 cm	6,8 kg	4 mm

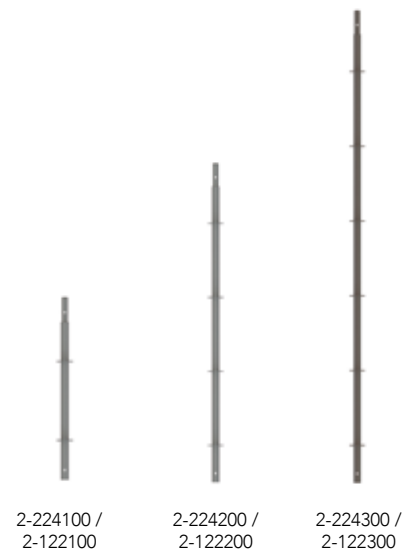

Poteau de base

- comme support pour le premier cadre d'échafaudage
- en acier
- Ø tube 48,3mm

N° d'article	Largeur	Hauteur	Poids
2-223050	3,25 cm	50 cm	2,2 kg

- en aluminium
- Ø tube 48,3mm

N° d'article	Largeur	Hauteur	Poids
2-123050	4,00 cm	50 cm	1,0 kg



MATO 2 Échafaudage de façade

Le double garde-corps.

Garde-corps

- en acier
- avec renfort diagonal

N° d'article	Longueur	Hauteur	Poids
2-230100 ✓	100 cm	60 cm	4,4 kg
2-230125 ✓	125 cm	60 cm	5,3 kg
2-230150 ✓	150 cm	60 cm	6,0 kg
2-230200 ✓	200 cm	60 cm	7,6 kg
2-230250 ✓	250 cm	60 cm	9,0 kg
2-230300 ✓	300 cm	60 cm	10,2 kg

- en aluminium
- avec renfort diagonal

N° d'article	Longueur	Hauteur	Poids
2-130100	100 cm	60 cm	2,4 kg
2-130125	125 cm	60 cm	2,9 kg
2-130150	150 cm	60 cm	3,3 kg
2-130200	200 cm	60 cm	4,4 kg
2-130250	250 cm	60 cm	5,2 kg
2-130300	300 cm	60 cm	6,1 kg

- en acier
- réglable

N° d'article	Réglable en cm	Poids
2-233180	110–180 cm	9,4 kg
2-233330	180–330 cm	17,3 kg

Garde-corps de sécurité

- en aluminium
- avec renfort diagonal
- avec plinthe

N° d'article	Longueur	Hauteur	Poids
2-132100	100 cm	100 cm	3,9 kg
2-132150	100 cm	150 cm	5,6 kg
2-132200	100 cm	200 cm	7,1 kg
2-132250	100 cm	250 cm	8,8 kg
2-132300	100 cm	300 cm	10,1 kg
2-132350	100 cm	350 cm	11,8 kg
2-132400	100 cm	400 cm	13,4 kg



2-230250



2-130250



2-233180



2-132250

MATO 2 Échafaudage de façade

Le double garde-corps.



Garde-corps de fermeture

- en acier
- repères violets RAL4008*

N° d'article	Largeur	Hauteur	Poids
2-240030	30 cm	50 cm	2,6 kg
2-240065 ✓	65 cm	50 cm	3,6 kg
2-240095*	95 cm	50 cm	4,5 kg

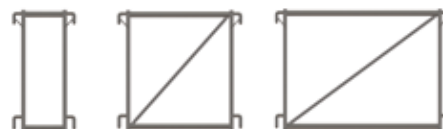

2-240030

2-240065

2-240095*

- en acier
- avec plinthe
- repères violets RAL4008*

N° d'article	Largeur	Hauteur	Poids
2-243020	20 cm	100 cm	4,2 kg
2-243030 ✓	30 cm	100 cm	4,8 kg
2-243065	65 cm	120 cm	6,6 kg
2-243095*	95 cm	120 cm	7,2 kg

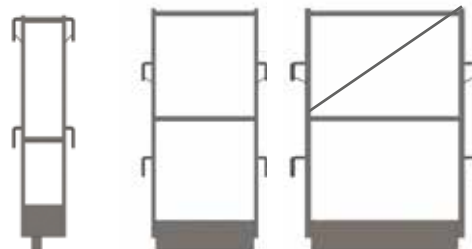

2-243030

2-243065

2-243095*

- en aluminium
- avec plinthe avant

N° d'article	Largeur	Hauteur	Poids
2-143065 ✓	65 cm	120 cm	3,0 kg



2-143065

MATO 2 Échafaudage de façade

Le garde-corps avancé le plus rapide.

Garde-corps avancé

- poteau de garde-corps
- en aluminium

N° d'article	Longueur	Poids	Possibilités d'utilisation
1-131010 ✓	220 cm	5,9 kg	MATO 1, 2



- entretoises de garde-corps avec épée brevetée
- en aluminium

N° d'article	Longueur	Poids	Possibilités d'utilisation
S-135150 ✓	150 cm	3,4 kg	MATO 1, 8, 62 Ple, 65 Hün
S-135200 ✓	200 cm	3,6 kg	MATO 1, 8, 62 Ple, 65 Hün
S-135250 ✓	250 cm	3,8 kg	MATO 1, 8, 62 Ple, 65 Hün
S-135300 ✓	300 cm	4,6 kg	MATO 1, 8, 62 Ple, 65 Hün



Exemple d'utilisation

①



②

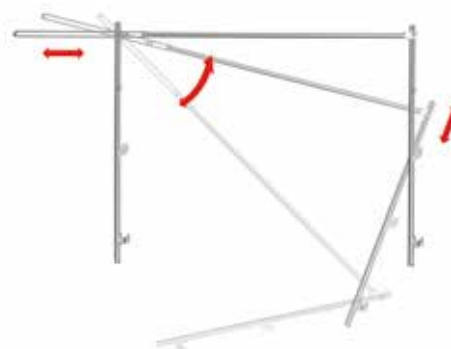
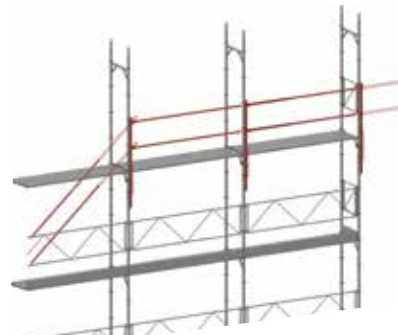

MATO 2 Échafaudage de façade

Accessoires pour plus de sécurité et de polyvalence.



Poutre en treillis

- en aluminium

N° d'article	Longueur	Hauteur	Poids
2-149100 →	100 cm	50 cm	10,5 kg
2-149125 →	125 cm	50 cm	13,0 kg
2-149150 →	150 cm	50 cm	14,5 kg
2-149200 →	200 cm	50 cm	14,9 kg
2-149250 →	250 cm	50 cm	17,4 kg
2-149300 →	300 cm	50 cm	19,2 kg
2-149400 →	400 cm	50 cm	23,6 kg
2-149500 →	500 cm	50 cm	27,8 kg
2-149600 →	600 cm	50 cm	32,1 kg
2-149700	700 cm	50 cm	36,5 kg
2-149750	750 cm	50 cm	39,0 kg



2-149100 – 2-149750

Support de plancher

- pour poutre en treillis n° d'art. 8-150...
- en acier

N° d'article	Longueur	Poids
2-550065	65 cm	7,1 kg



2-550065

Double tête

- en acier

N° d'article	Poids
2-550096	1,9 kg



2-550096

Exemple d'utilisation

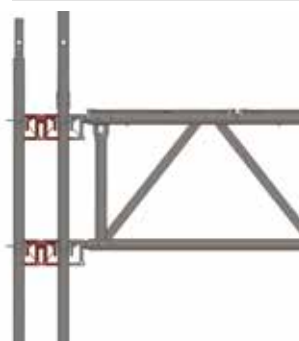

Crochets de remplacement pour garde-corps MATO 2

- en aluminium

N° d'article	Description
2-133402	Modèle long
2-133403	Modèle court

- en acier

N° d'article	Poids
2-233402	Modèle long
2-233403	Modèle court
2-233401	Cran de retenue



2-133402

MATO 2 Échafaudage de façade

Accessoires pour plus de sécurité et de polyvalence.

Entretoise / traverse

- en acier, modèle léger
- pour le support de plancher aux hauteurs intermédiaires
- à accrocher (goupille de sécurité obligatoire)
- Ø tube 33,0mm

N° d'article	Longueur	Poids
2-244065	65 cm	1,6 kg

- avec raccord fileté sur les deux côtés (décalé *)

N° d'article	Longueur	Poids
2-245065	65 cm	3,1 kg
2-245066*	65 cm	3,4 kg

- avec tête en fonte

N° d'article	Longueur	Poids
2-246022	22,5 cm	2,0 kg
2-246025	25,5 cm	2,1 kg
2-246036	30 cm	2,3 kg
2-246037	37,5 cm	2,4 kg
2-246040	40 cm	2,4 kg
2-246050	50 cm	2,7 kg
2-246065	65 cm	3,1 kg
2-246100	100 cm	4,0 kg
2-246125	125 cm	5,6 kg
2-246150	150 cm	6,5 kg
2-246200	200 cm	8,2 kg
2-246250	250 cm	9,9 kg
2-246300	300 cm	11,6 kg
2-246350	350 cm	13,3 kg
2-246400	400 cm	15,1 kg

- renforcé
- repères violets RAL4008*

N° d'article	Longueur	Poids
2-247095*	95 cm	4,4 kg
2-247100	100 cm	4,5 kg



2-244065



2-245065



2-245066



2-246022 - 2-246400



2-247095 - 2-247100

MATO 2 Échafaudage de façade

Accessoires pour plus de sécurité et de polyvalence.

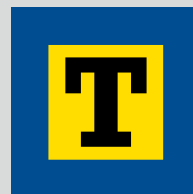

Goupille de sécurité

- en acier

N° d'article	Diamètre
Z-528009 ✓	9 mm



Z-528009

Embouts à emboîter

- pour console 100 et 125 cm

N° d'article	Longueur	Poids
2-251127	18 cm	2,1 kg



2-251127

Grille de ferblantier

- en aluminium
- avec plinthe
- revêtement par poudrage sur demande

N° d'article	Longueur	Hauteur	Poids
2-134065 →	65 cm	100 cm	4,2 kg
2-134100 →	100 cm	100 cm	6,0 kg
2-134125 →	125 cm	100 cm	7,3 kg
2-134150 →	150 cm	100 cm	8,6 kg
2-134200 →	200 cm	100 cm	12,2 kg
2-134250 →	250 cm	100 cm	14,7 kg
2-134300 →	300 cm	100 cm	18,0 kg



2-134065



2-134200

Traverse renforcée

- en aluminium

N° d'article	Longueur	Poids
2-148150	150 cm	7,0 kg
2-148200	200 cm	8,6 kg
2-148250	250 cm	10,0 kg
2-148300	300 cm	11,6 kg



2-148150 - 2-148300

MATO 2 Échafaudage de façade

Les consoles.

Console extérieure

- en acier
- avec accouplement à clavette

N° d'article	Longueur	Poids
2-251020	20 cm	4,8 kg
2-251030	30 cm	5,2 kg
2-251065 ✓	65 cm	6,4 kg
2-251100	100 cm	9,1 kg
2-251125	125 cm	12,1 kg

- en aluminium
- avec accouplement à clavette

N° d'article	Longueur	Poids
2-151065	65 cm	3,5 kg

- article en kit (trois éléments): console extérieure, support mural et renfort de console

N° d'article	Longueur	Poids
2-251125S	125 cm	21,6 kg

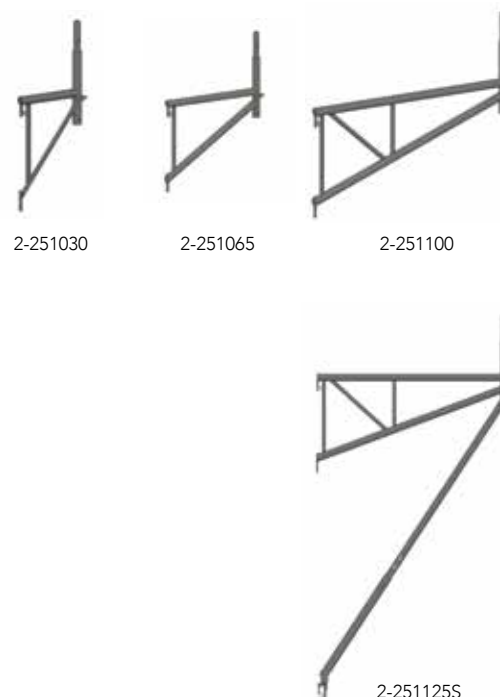

Console intérieure

- en acier
- à accrocher

N° d'article	Longueur	Poids
2-258015	15 cm	1,5 kg
2-258020	20,5 cm	1,7 kg
2-258030 ✓	30 cm	1,9 kg
2-259030 ✓	30 cm	1,9 kg
2-258060	60 cm	4,5 kg



Exemple d'utilisation



Console d'angle intérieur

- pour la création d'angles intérieurs sans tubes
- compatible avec les systèmes d'échafaudage MATO 1, MATO 2 et MATO 8
- en acier, plaque ondulée en aluminium

N° d'article	Longueur	Largeur	Poids
1-160015	15 cm	15 cm	3,5 kg
1-160020	20 cm	20 cm	4,0 kg
1-160030	30 cm	30 cm	6,5 kg
1-160070	70 cm	70 cm	12,8 kg



MATO 2 Échafaudage de façade

Les consoles.



Renfort de console

- pour le support des consoles avec une charge élevée
- avec boulon et goupille de sécurité
- demi-accouplement mobile pour le montage sur le cadre
- en acier, Ø 48,3 × 3,25 mm

N° d'article	Taille	Poids
2-263200 ✓	200 × 130 cm	10,5 kg



2-263200

Exemple d'utilisation



Console de toit de protection

- pour la protection des passants
- avec protection de plancher
- avec un collier tournant et un demi-accouplement soudé
- en acier, Ø 48,3 × 3,25 mm

N° d'article	Longueur	Largeur	Poids
2-265120 ✓	200 cm	120 cm	15,8 kg
2-265180	200 cm	180 cm	18,5 kg



2-265120

Exemple d'utilisation



Plinthe de raccord

- avec protection contre le vent
- en aluminium

N° d'article	Longueur	Largeur	Poids	Capacité de charge
Z-117250	250 cm	30 cm	7,8 kg	200 kg/m ²
Z-117300	300 cm	30 cm	9,8 kg	200 kg/m ²



Z-117250

Plinthe de compensation

- en aluminium
- droite, avec protection contre le vent
- supprime les fentes entre les consoles et ossatures de cadres
- compatible avec les systèmes d'échafaudage MATO 1 et MATO 8

N° d'article	Longueur	Largeur	Hauteur pl.	Poids
2-165065	60 cm	60 cm	16,5 mm	4,7 kg
Z-165055	55 cm	62 cm	25 mm	4,2 kg



2-165065

MATO 2 Échafaudage de façade

Montage en toute sécurité sur le béton.

Console murale

La console murale sert à recevoir l'échafaudage de façade partout où il ne peut pas être posé au sol.

- en trois parties, composé d'un support mural, d'une poutre en treillis en aluminium et d'un support incliné (article en kit)

N° d'article	Hauteur	Longueur	Poids
1-267160 ✓	40 cm	160 cm	24,0 kg

- support pour la console murale
- en acier

N° d'article	Poids
1-267161 ✓	15,8 kg

- poutre en treillis pour la console murale
- en aluminium

N° d'article	Poids
1-267162 ✓	7,8 kg

- support incliné pour la console murale pour une capacité de charge plus élevée
- boulon et goupille à ressort inclus
- en acier

N° d'article	Poids
1-267163 ✓	10,6 kg

Boulon

N° d'article	Diamètre
Z-834001 →	12 × 60 mm
Z-834002 →	12 × 80 mm

Goupille à ressort

N° d'article	Diamètre
Z-850001 →	3 mm

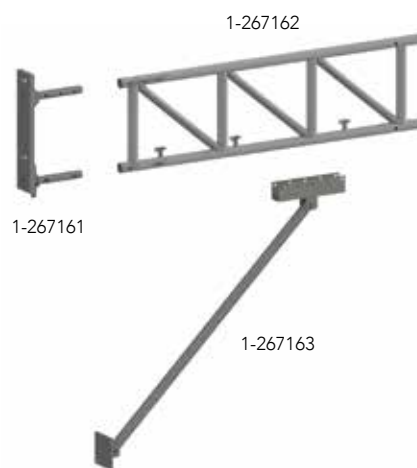

MATO 2 Échafaudage de façade

Montage en toute sécurité sur le béton.



Longueur	F sans appui incliné
30 cm	1100 kg
60 cm	900 kg

Longueur	F avec appui incliné
30 cm	4000 kg
60 cm	2400 kg

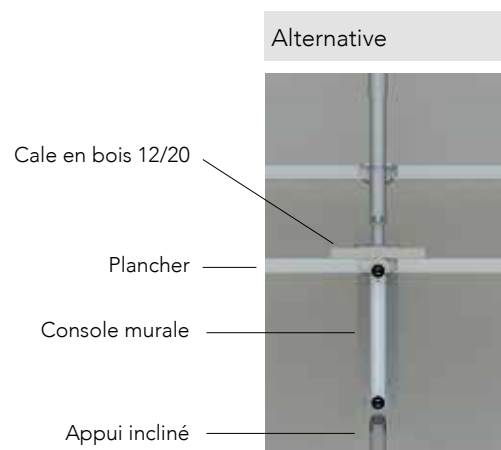
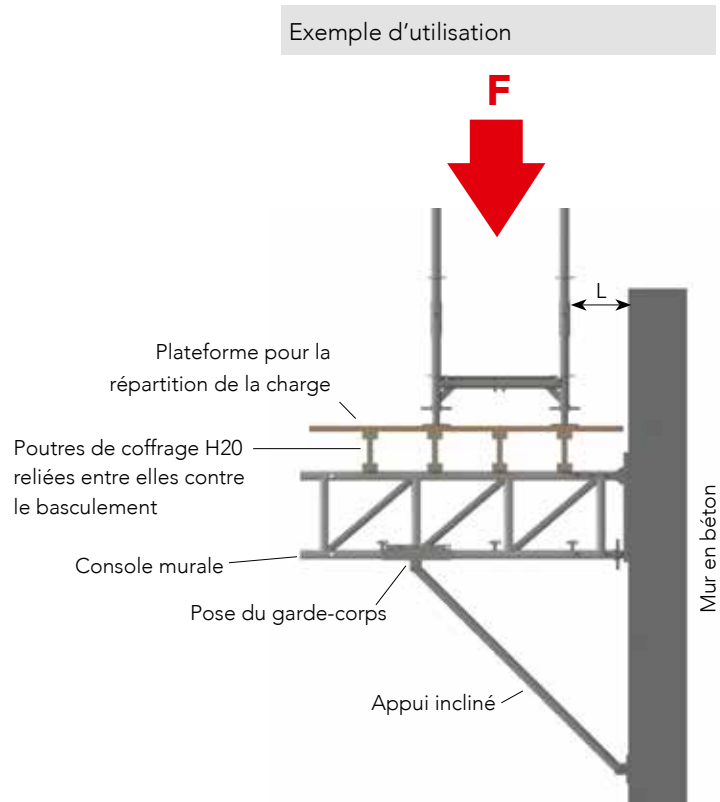

MATO 2 Échafaudage de façade

Tous les planchers de pont de ferblantier contrôlés.

Plateau aluminium

- jusqu'à 600 kg/m²
- Hauteur 38 mm, avec protection contre le vent

N° d'article	Longueur	Largeur	Poids	Capacité de charge
63-Z-111065	65 cm	60 cm	5,6 kg	600 kg/m ²
63-Z-111070	70 cm	60 cm	5,9 kg	600 kg/m ²
63-Z-111075	75 cm	60 cm	6,1 kg	600 kg/m ²
63-Z-111100	100 cm	60 cm	7,5 kg	600 kg/m ²
63-Z-111125	125 cm	60 cm	8,9 kg	600 kg/m ²
63-Z-111150	150 cm	60 cm	10,4 kg	600 kg/m ²
63-Z-111200	200 cm	60 cm	13,1 kg	600 kg/m ²
63-Z-111225	225 cm	60 cm	14,5 kg	450 kg/m ²
63-Z-111250	250 cm	60 cm	16,0 kg	450 kg/m ²
63-Z-111300	300 cm	60 cm	18,8 kg	200 kg/m ²



63-Z-111250

- jusqu'à 600 kg/m²
- Hauteur 38 mm, avec protection contre le vent

N° d'article	Longueur	Largeur	Poids	Capacité de charge
63-Z-116065	65 cm	30 cm	3,6 kg	600 kg/m ²
63-Z-116070	70 cm	30 cm	3,8 kg	600 kg/m ²
63-Z-116100	100 cm	30 cm	4,8 kg	600 kg/m ²
63-Z-116125	125 cm	30 cm	5,7 kg	600 kg/m ²
63-Z-116150	150 cm	30 cm	6,6 kg	600 kg/m ²
63-Z-116200	200 cm	30 cm	8,3 kg	600 kg/m ²
63-Z-116250	250 cm	30 cm	10,0 kg	450 kg/m ²
63-Z-116300	300 cm	30 cm	15,5 kg	450 kg/m ²
63-Z-116350	350 cm	30 cm	17,8 kg	450 kg/m ²
63-Z-116400	400 cm	30 cm	20,1 kg	200 kg/m ²



63-Z-116250

Plateau métallique

- jusqu'à 600 kg/m²
- Hauteur 40 mm, avec protection contre le vent

N° d'article	Longueur	Largeur	Poids	Capacité de charge
63-Z-218065	65 cm	30 cm	5,4 kg	600 kg/m ²
63-Z-218070	70 cm	30 cm	5,7 kg	600 kg/m ²
63-Z-218100	100 cm	30 cm	7,1 kg	600 kg/m ²
63-Z-218150	150 cm	30 cm	9,5 kg	600 kg/m ²
63-Z-218200	200 cm	30 cm	11,8 kg	600 kg/m ²
63-Z-218250	250 cm	30 cm	14,1 kg	450 kg/m ²
63-Z-218300	300 cm	30 cm	16,5 kg	300 kg/m ²
63-Z-218350	350 cm	30 cm	20,1 kg	300 kg/m ²
63-Z-218400	400 cm	30 cm	22,6 kg	200 kg/m ²



63-Z-218250

MATO 2 Échafaudage de façade

Tous les planchers de pont de ferblantier contrôlés.



Plateau aluminium

- jusqu'à 600 kg/m²
- Hauteur 18,5 mm, avec protection contre le vent

N° d'article	Longueur	Largeur	Poids	Capacité de charge
Z-111065 ✓	65 cm	60 cm	5,0 kg	600 kg/m ²
Z-111070 ✓	70 cm	60 cm	5,3 kg	600 kg/m ²
Z-111075 →	75 cm	60 cm	5,7 kg	600 kg/m ²
Z-111100 ✓	100 cm	60 cm	6,9 kg	600 kg/m ²
Z-111125 ✓	125 cm	60 cm	8,3 kg	600 kg/m ²
Z-111150 ✓	150 cm	60 cm	9,8 kg	600 kg/m ²
Z-111180 →	180 cm	60 cm	11,4 kg	600 kg/m ²
Z-111200 ✓	200 cm	60 cm	12,6 kg	600 kg/m ²
Z-111225 →	225 cm	60 cm	14,1 kg	600 kg/m ²
Z-111250 ✓	250 cm	60 cm	15,4 kg	450 kg/m ²
Z-111300 ✓	300 cm	60 cm	18,3 kg	200 kg/m ²



Z-111250

- jusqu'à 600 kg/m²
- Hauteur 18,5 mm, avec protection contre le vent

N° d'article	Longueur	Largeur	Poids	Capacité de charge
Z-116065 ✓	65 cm	30 cm	3,1 kg	600 kg/m ²
Z-116070 ✓	70 cm	30 cm	3,2 kg	600 kg/m ²
Z-116075 →	75 cm	30 cm	3,4 kg	600 kg/m ²
Z-116100 ✓	100 cm	30 cm	4,3 kg	600 kg/m ²
Z-116125 ✓	125 cm	30 cm	5,5 kg	600 kg/m ²
Z-116140 →	140 cm	30 cm	5,8 kg	600 kg/m ²
Z-116150 ✓	150 cm	30 cm	6,0 kg	600 kg/m ²
Z-116200 ✓	200 cm	30 cm	7,7 kg	600 kg/m ²
Z-116225 →	225 cm	30 cm	8,6 kg	600 kg/m ²
Z-116250 ✓	250 cm	30 cm	9,4 kg	450 kg/m ²
Z-116300 ✓	300 cm	30 cm	14,8 kg	450 kg/m ²
Z-116350	350 cm	30 cm	17,1 kg	300 kg/m ²
Z-116400	400 cm	30 cm	19,4 kg	200 kg/m ²



Z-116250

- jusqu'à 600 kg/m²
- Hauteur 25 mm, avec protection contre le vent

N° d'article	Longueur	Largeur	Poids	Capacité de charge
Z-118065	65 cm	15 cm	2,2 kg	600 kg/m ²
Z-118070	70 cm	15 cm	2,3 kg	600 kg/m ²
Z-118075	75 cm	15 cm	2,4 kg	600 kg/m ²
Z-118100	100 cm	15 cm	2,9 kg	600 kg/m ²
Z-118125	125 cm	15 cm	3,3 kg	600 kg/m ²
Z-118150	150 cm	15 cm	3,8 kg	600 kg/m ²
Z-118200	200 cm	15 cm	4,7 kg	600 kg/m ²
Z-118250	250 cm	15 cm	5,6 kg	600 kg/m ²
Z-118300	300 cm	15 cm	8,5 kg	600 kg/m ²



Z-118250

MATO 2 Échafaudage de façade

Tous les planchers de pont de ferblantier contrôlés.

Plateau aluminium

- jusqu'à 600 kg/m²
- Hauteur 18,5 mm, avec protection contre le vent

N° d'article	Longueur	Largeur	Poids	Capacité de charge
Z-119065	65 cm	20 cm	2,6 kg	600 kg/m ²
Z-119070	70 cm	20 cm	2,7 kg	600 kg/m ²
Z-119075	75 cm	20 cm	2,8 kg	600 kg/m ²
Z-119100	100 cm	20 cm	3,2 kg	600 kg/m ²
Z-119125	125 cm	20 cm	3,8 kg	600 kg/m ²
Z-119150	150 cm	20 cm	4,3 kg	600 kg/m ²
Z-119180	180 cm	20 cm	4,8 kg	600 kg/m ²
Z-119200	200 cm	20 cm	5,3 kg	600 kg/m ²
Z-119225	225 cm	20 cm	5,8 kg	600 kg/m ²
Z-119250	250 cm	20 cm	6,4 kg	600 kg/m ²
Z-119300	300 cm	20 cm	9,3 kg	600 kg/m ²



Z-119250

Plateau métallique

- jusqu'à 600 kg/m²
- Hauteur 10 mm, avec protection contre le vent

N° d'article	Longueur	Largeur	Poids	Capacité de charge
Z-218065	65 cm	30 cm	5,0 kg	600 kg/m ²
Z-218070	70 cm	30 cm	5,3 kg	600 kg/m ²
Z-218100	100 cm	30 cm	6,7 kg	600 kg/m ²
Z-218125	125 cm	30 cm	7,9 kg	600 kg/m ²
Z-218150	150 cm	30 cm	9,0 kg	600 kg/m ²
Z-218200	200 cm	30 cm	11,4 kg	600 kg/m ²
Z-218250	250 cm	30 cm	13,7 kg	450 kg/m ²
Z-218300	300 cm	30 cm	16,1 kg	300 kg/m ²
Z-218350	350 cm	30 cm	19,7 kg	300 kg/m ²
Z-218400	400 cm	30 cm	22,2 kg	200 kg/m ²



Z-218250

MATO 2 Échafaudage de façade

Tous les planchers de pont de ferblantier contrôlés.



Plateau en aluminium à trappe et échelle

- jusqu'à 300 kg/m²
- Hauteur 38 mm, avec protection contre le vent

N° d'article	Longueur	Largeur	Poids	Capacité de charge
63-Z-114150	150 cm	60 cm	20,1 kg	300 kg/m ²
63-Z-114200	200 cm	60 cm	23,0 kg	300 kg/m ²
63-Z-114250	250 cm	60 cm	24,2 kg	200 kg/m ²
63-Z-114300	300 cm	60 cm	28,4 kg	200 kg/m ²

- jusqu'à 300 kg/m²
- Hauteur 18,5 mm, avec protection contre le vent

N° d'article	Longueur	Largeur	Poids	Capacité de charge
Z-114100	100 cm	60 cm	12,0 kg	300 kg/m ²
Z-114150	150 cm	60 cm	19,5 kg	300 kg/m ²
Z-114200 ✓	200 cm	60 cm	22,4 kg	300 kg/m ²
Z-114250 ✓	250 cm	60 cm	23,6 kg	200 kg/m ²
Z-114300 ✓	300 cm	60 cm	27,8 kg	200 kg/m ²

Plateau en aluminium à trappe et échelle, modèle léger

- jusqu'à 300 kg/m²
- Hauteur 38 mm, avec protection contre le vent

N° d'article	Longueur	Largeur	Poids	Capacité de charge
63-Z-115150	150 cm	60 cm	17,1 kg	300 kg/m ²
63-Z-115200	200 cm	60 cm	19,0 kg	300 kg/m ²
63-Z-115225	225 cm	60 cm	20,2 kg	200 kg/m ²
63-Z-115250	250 cm	60 cm	22,0 kg	200 kg/m ²
63-Z-115300	300 cm	60 cm	23,2 kg	200 kg/m ²

- jusqu'à 300 kg/m²
- Hauteur 18,5 mm, avec protection contre le vent

N° d'article	Longueur	Largeur	Poids	Capacité de charge
Z-115150	150 cm	60 cm	16,6 kg	300 kg/m ²
Z-115200	200 cm	60 cm	18,4 kg	300 kg/m ²
Z-115250	250 cm	60 cm	18,5 kg	200 kg/m ²
Z-115300	300 cm	60 cm	22,6 kg	200 kg/m ²



MATO 2 Échafaudage de façade

Les escaliers.

Escalier en aluminium

- avec plateforme

N° d'article	Longueur	Largeur	Hauteur	Poids
Z-572150	150 cm	60 cm	125 cm	11,3 kg



Z-572150

Z-571150

- antidérapant
- profondeur de marche de 18 cm
- avec limon simple
- en aluminium

N° d'article	Longueur	Largeur	Hauteur	Poids
Z-571150	150 cm	60 cm	125 cm	13,3 kg
Z-572050	70 cm	60 cm	50 cm	5,8 kg
Z-572075	100 cm	60 cm	75 cm	7,7 kg
Z-572200	200 cm	60 cm	200 cm	15,9 kg
Z-572250 ✓	250 cm	60 cm	200 cm	17,6 kg



Z-572050

Z-572075

- avec plateforme

N° d'article	Longueur	Largeur	Hauteur	Poids
Z-571250 →	250 cm	60 cm	200 cm	23,6 kg
Z-572300 ✓	300 cm	60 cm	200 cm	24,4 kg

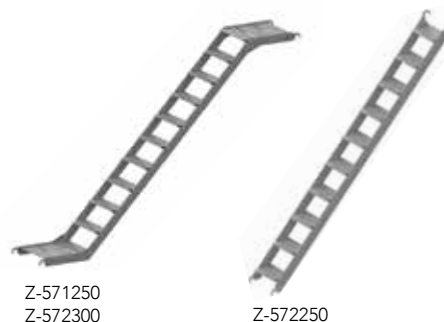

Z-571250
Z-572300

Z-572250

- antidérapant
- profondeur de marche de 18 cm
- avec limon double
- en aluminium

N° d'article	Longueur	Largeur	Hauteur	Poids
Z-573250	250 cm	60 cm	200 cm	18,1 kg
Z-573300	300 cm	60 cm	200 cm	28,7 kg
Z-574150	150 cm	90 cm	125 cm	18,6 kg
Z-574250	250 cm	90 cm	200 cm	27,2 kg



Z-573250

Z-573300

MATO 2 Échafaudage de façade

Les escaliers.



Garde-corps d'escalier

• en acier

N° d'article	Longueur	Hauteur	Poids
Z-272050	100 cm	57 cm	8,2 kg



Z-272050

• en acier

N° d'article	Longueur	Hauteur	Poids
2-273250 ✓	200 cm	200 cm	13,5 kg
2-273300 ✓	300 cm	200 cm	17,1 kg

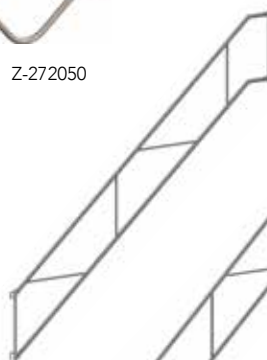

2-273250



2-273300



2-173300

• en aluminium

N° d'article	Longueur	Hauteur	Poids
2-173250 →	250 cm	200 cm	8,0 kg
2-173300 →	300 cm	200 cm	9,4 kg



2-173250



MATO 2 Échafaudage de façade

Les escaliers.

Main courante d'escalier

- en acier
- main courante d'escalier en 2 éléments pour escalier Z-572250

N° d'article	Longueur	Poids
2-272150 →	150 cm	4,1 kg
2-272250 →	250 cm	5,3 kg
2-272300 →	300 cm	6,5 kg

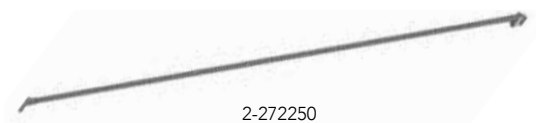

- en aluminium

N° d'article	Longueur	Poids
2-172250 →	250 cm	4,7 kg
2-172300 →	300 cm	5,3 kg



MATO 2 Échafaudage de façade

Les escaliers.



Traverse spéciale

- pour le rétrécissement de l'échafaudage dans le sens longitudinal et les accès
- cadres et poteaux de garde-corps enfichables
- en acier
- max. 1 cadre enfichable
- utilisable uniquement avec les plateaux en aluminium ou en acier

N° d'article	Largeur	Poids
2-272065 ✓	65 cm	4,8 kg
2-272095	95 cm	6,1 kg

- article en kit: avec tube de centrage Ø 38 × 3 mm

N° d'article	Largeur	Poids
2-272065S	65 cm	6,2 kg

Tube de centrage

- en acier

N° d'article	Diamètre	Poids
2-272001	38 × 3 mm	0,7 kg



2-272065

Exemple d'utilisation

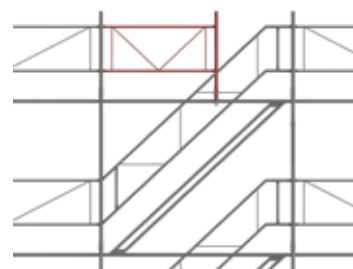

2-272001

MATO 2 Échafaudage de façade

La protection contre les intempéries.

Toit de protection contre les intempéries

- en acier

N° d'article	Longueur	Poids
2-586210	220 cm	14,0kg

- avec accouplement à clavette

N° d'article	Longueur	Poids
2-586225	220 cm	12,5kg

- en acier
- avec accouplement à vis

N° d'article	Longueur	Poids
2-586226	220 cm	12,6kg

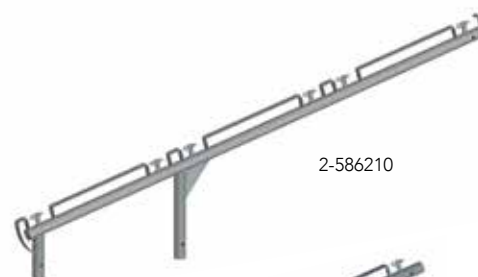

2-586210

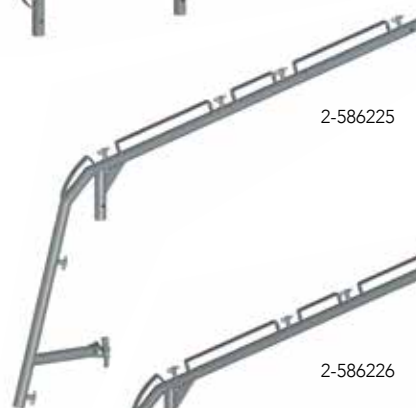

2-586225



2-586226

Entretoise horizontale

- en acier

N° d'article	Longueur	Poids
1-231070 →	70 cm	1,1 kg
1-231100 →	100 cm	1,5 kg
1-231150 →	150 cm	2,2 kg
1-231200 →	200 cm	3,0 kg
1-231250 →	250 cm	3,8 kg
1-231300 →	300 cm	4,5 kg

- en aluminium

N° d'article	Longueur	Poids
1-131070 →	70 cm	0,5kg
1-131100 →	100 cm	0,7kg
1-131125 →	125 cm	0,9kg
1-131150 →	150 cm	1,1 kg
1-131180 →	180 cm	1,4kg
1-131200 →	200 cm	1,5kg
1-131225 →	225 cm	1,7kg
1-131250 →	250 cm	1,9kg
1-131300 →	300 cm	2,2kg



1-231150



1-131150

MATO 2 Échafaudage de façade

La protection contre les intempéries.



La solution économique : la couverture de passerelle

- réglable
- évacuation de l'eau possible vers l'intérieur ou l'extérieur
- convient à tous les échafaudages de façade, largeur en fonction du système
- le seul recouvrement de passerelle résistant aux tempêtes

N° d'article	Désignation	Longueur	Poids
N-2-586225	Article en kit pour MATO 2*	210 cm	4,4 kg

*Kit composé d'un tube vertical (grand et petit), d'un rail en aluminium et d'un clip.

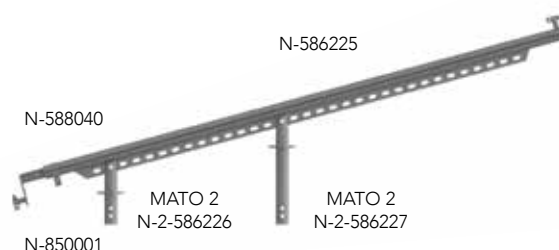

Bâche à couvrir passerelle 650 g/m

- avec bourrelet
- marquage couleur
- également disponible dans le coloris du client avec le logo

N° d'article	Largeur	Longueur	Poids
N-587070	■ 70 cm	225 cm	1,1 kg
N-587100	■ 100 cm	225 cm	1,3 kg
N-587125	■ 150 cm	225 cm	1,6 kg
N-587150	■ 150 cm	225 cm	1,9 kg
N-587200	■ 200 cm	225 cm	2,8 kg
N-587250	■ 250 cm	225 cm	3,3 kg
N-587300	■ 300 cm	225 cm	3,8 kg

autres largeurs sur demande.

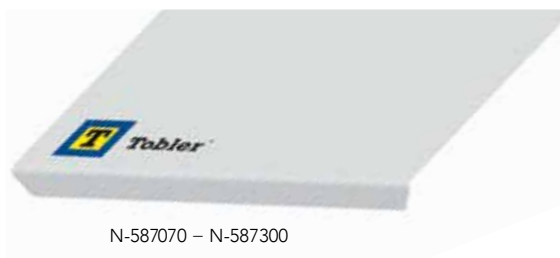

N-587070 – N-587300

Élément de serrage de bâche

- Kit alu : élément de serrage en alu, incl. clip avec épingle de sécurité

N° d'article	Longueur	Poids
N-588040	30 cm	1,4 kg



N-588040

N-850001

Clip pour recouvrement de passerelle

N° d'article	Poids
N-850001	0,1 kg



MATO Échafaudage de façade

La plinthe.

Plinthe en bois

- planche en bois avec fixation en acier galvanisé
- planche en bois brut non rabotée de 27 mm
- imprégnation de base rouge RAL3031

N° d'article	Longueur	Hauteur	Poids
2-510100 ✓	100 cm	15 cm	1,9 kg
2-510125 ✓	125 cm	15 cm	2,3 kg
2-510150 ✓	150 cm	15 cm	2,8 kg
2-510200 ✓	200 cm	15 cm	3,6 kg
2-510250 ✓	250 cm	15 cm	4,4 kg
2-510300 ✓	300 cm	15 cm	5,2 kg



2-510100 – 2-510300

Plinthe en bois peinte

- plinthe en bois peinte dans la couleur RAL du client
- les longueurs de 200 cm et plus avec marquages

N° d'article	Longueur	Hauteur	Poids
2-514100	100 cm	15 cm	1,9 kg
2-514125	125 cm	15 cm	3,1 kg
2-514150	150 cm	15 cm	2,7 kg
2-514200	200 cm	15 cm	3,6 kg
2-514250	250 cm	15 cm	4,4 kg
2-514300	300 cm	15 cm	5,2 kg



2-514100 – 2-514300

- plinthe latéral en bois peinte dans la couleur RAL du client

N° d'article	Longueur	Hauteur	Poids
2-514065	65 cm	15 cm	1,3 kg
2-514095	95 cm	15 cm	1,8 kg



2-514065

Support de plinthe

- en acier

N° d'article	Poids
2-510010	0,7 kg



2-510010

MATO Échafaudage de façade

La plinthe.



Plinthe en aluminium

- en aluminium avec fixation en acier galvanisé

N° d'article	Longueur	Hauteur	Poids
2-512100 ✓	100 cm	15 cm	1,2 kg
2-512125 ✓	125 cm	15 cm	1,6 kg
2-512140	140 cm	15 cm	1,9 kg
2-512150 ✓	150 cm	15 cm	2,2 kg
2-512200 ✓	200 cm	15 cm	2,5 kg
2-512225	225 cm	15 cm	2,8 kg
2-512250 ✓	250 cm	15 cm	3,0 kg
2-512300 ✓	300 cm	15 cm	3,6 kg



2-512100 – 2-512300

- plinthe latéral en aluminium

N° d'article	Longueur	Hauteur	Poids
2-512065 ✓	65 cm	15 cm	0,8 kg
2-512095	95 cm	15 cm	1,2 kg



2-512065

- en aluminium, revêtement par poudrage
- avec le logo du client

N° d'article	Longueur	Hauteur	Poids
2-516100	100 cm	15 cm	1,2 kg
2-516125	125 cm	15 cm	1,6 kg
2-516150	150 cm	15 cm	1,9 kg
2-516200	200 cm	15 cm	2,5 kg
2-516225	225 cm	15 cm	2,8 kg
2-516250	250 cm	15 cm	3,0 kg
2-516300	300 cm	15 cm	3,6 kg



2-516100 – 2-516300

- plinthe latéral en aluminium, revêtement par poudrage
- avec le logo du client

N° d'article	Longueur	Hauteur	Poids
2-516065	65 cm	15 cm	0,8 kg
2-216095	95 cm	15 cm	1,2 kg



2-516065

Autocollant de plinthe

- main d'œuvre comprise

N° d'article	Longueur
Z-999050	0–50 cm
Z-999051	51–100 cm
Z-999052	101–150 cm
Z-999053	151–200 cm

MATO 2 Échafaudage de façade

Compétence à 360° pour votre échafaudage.

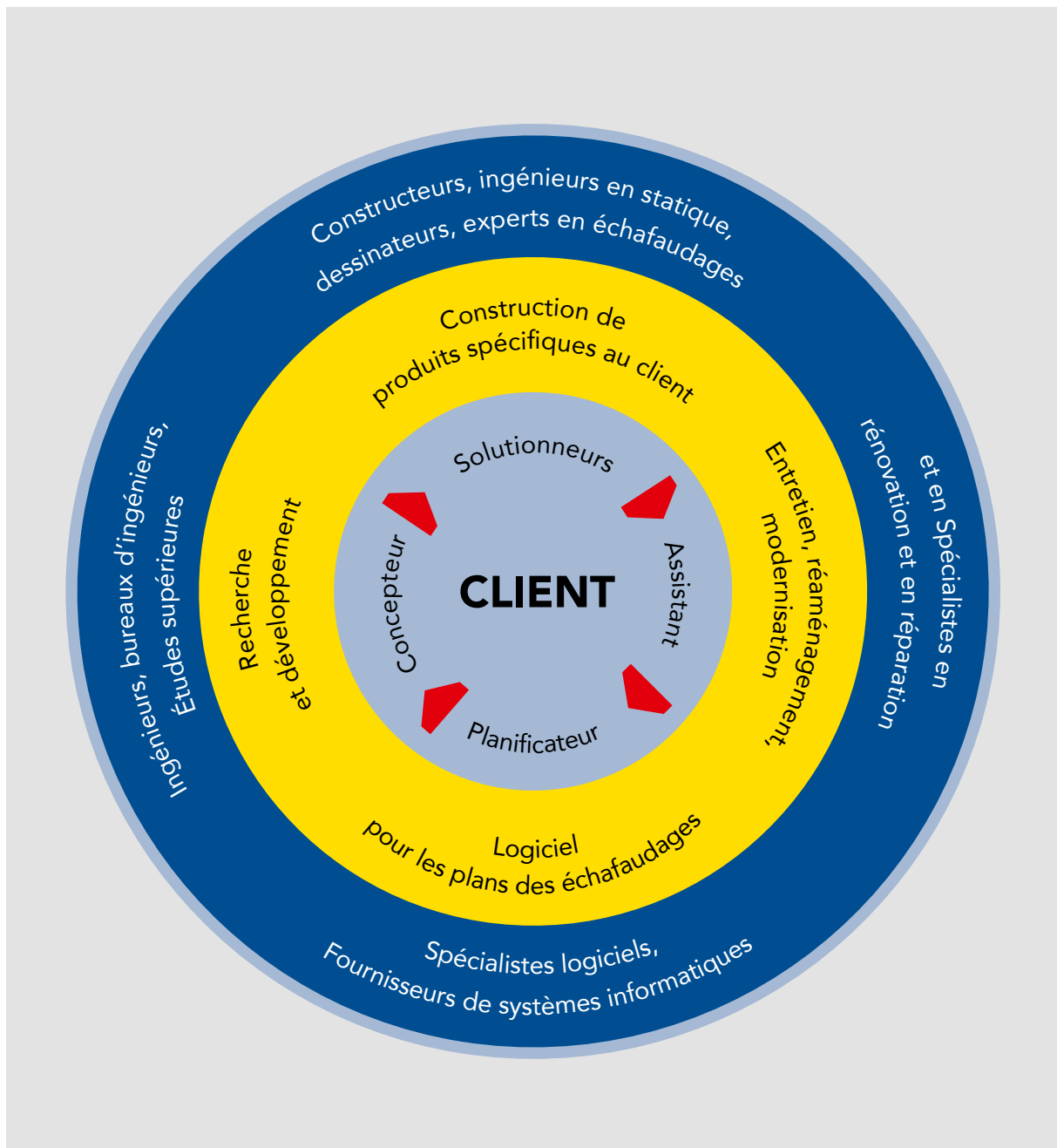

Nous trouvons la solution optimale à votre problème.

Nous aimons les défis. Profitez de notre savoir-faire acquis au fil des décennies ainsi que de notre fidèle équipe de collaborateurs expérimentés.

MATO 2 Échafaudage de façade

Commande et financement

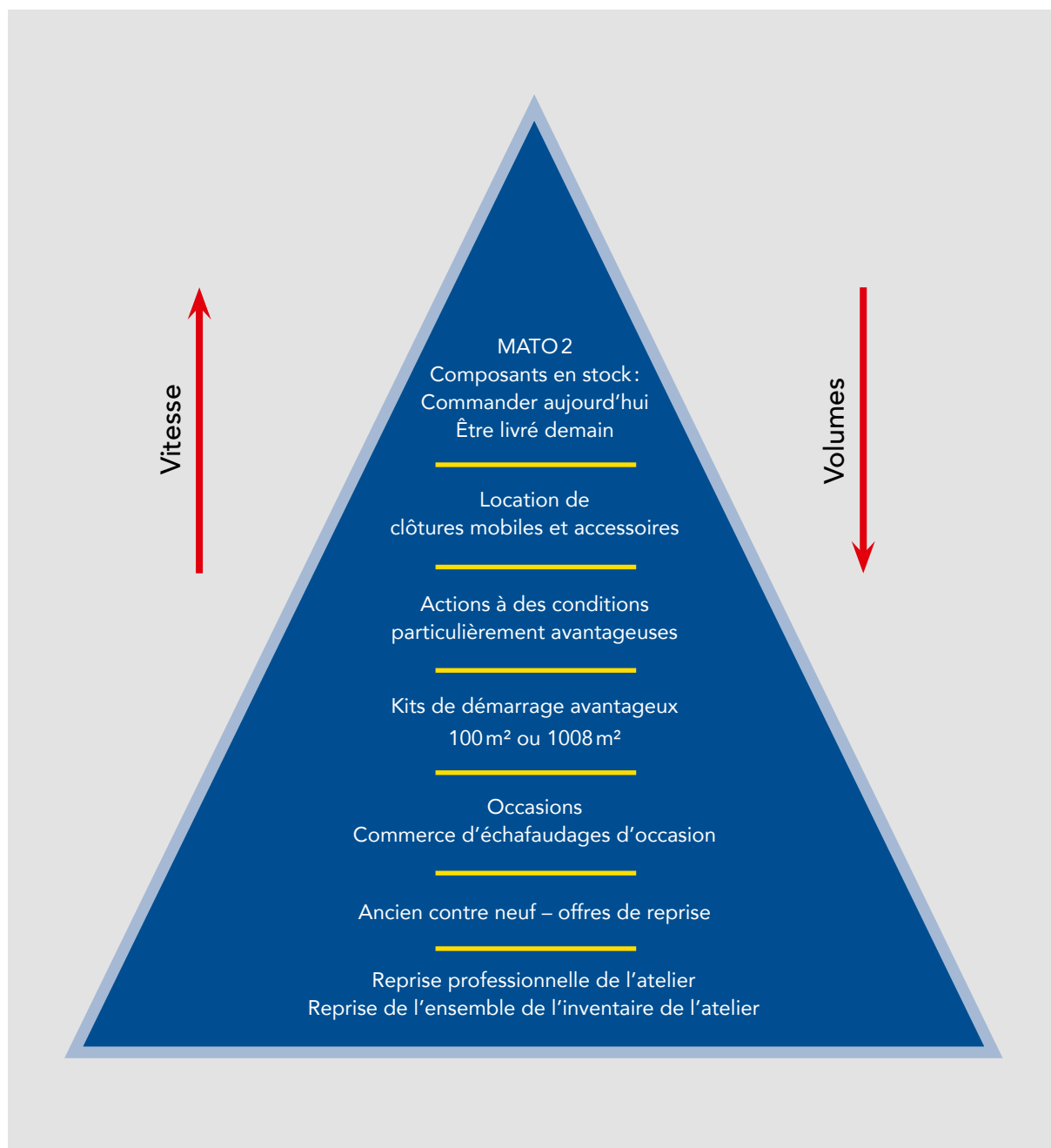

Profitez de nos offres attrayantes et intéressantes.

Notre ambition est de vous fournir rapidement et de vous livrer directement. Nous vous établissons volontiers des offres personnelles. Restez informés en permanence en vous abonnant à notre Newsletter.

MATO 2 Échafaudage de façade

Sécurité certifiée.

Simulation et calculs statiques

Les calculs statiques garantissent que vous travaillez en toute sécurité sur l'échafaudage. Contactez-nous pour les tâches compliquées. Nous vous aidons aussi volontiers à planifier votre échafaudage avec précision grâce à notre logiciel SCAFFMAX.

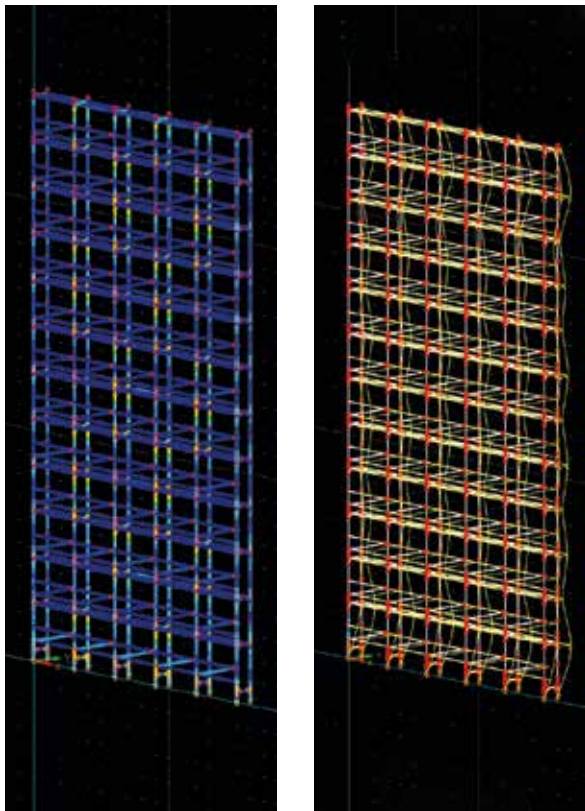

Essai et expérimentation

Dans le cadre de séries d'essais avec des billes d'acier qui tombent de hauteurs normalisées et des masses roulantes qui tombent de hauteurs normalisées selon des angles définis, nous nous assurons que nos produits, seuls ou en combinaison, ne présentent pas de défaillance, même dans les cas extrêmes.



Pour que vous puissiez vous déplacer en toute sécurité dans les escaliers, ceux-ci sont soumis à des tests de charge alternée de 300'000 cycles de charge et d'une fréquence de 2 Hz sur les marches centrales et inférieures, conformément à la norme DIN EN 12810-1. Les soudures sont ensuite examinées. Aucune fissure ne doit apparaître, afin de garantir votre sécurité.



MATO 2 Échafaudage de façade

Innovation depuis 1995.



Tobler[®]
since 1995
Échafaudage. Coffrage.

Le plaisir de la construction industrielle

En 1995, Tobler a été la première entreprise au monde à développer un plancher extrudé entièrement en aluminium, lancé par la suite sur le marché en 1996.

Un an plus tard, une nouvelle première mondiale a eu lieu : Le premier plancher entièrement en alu avec trappe et échelle.

Depuis cette époque, Tobler développe année après année une multitude d'innovations pour l'industrie de la construction, qui rendent votre vie plus sûre et plus simple.

27 années d'expérience dans la construction d'échafaudages

Chaque année, nos échafaudages de façade et nos échafaudages modulaires sont encore plus performants grâce à des innovations. Poussés par notre ambition de vous fournir le meilleur, nous continuerons à développer notre offre, à poursuivre nos recherches sur des solutions brevetables et à tester continuellement de nouvelles idées sur le marché.

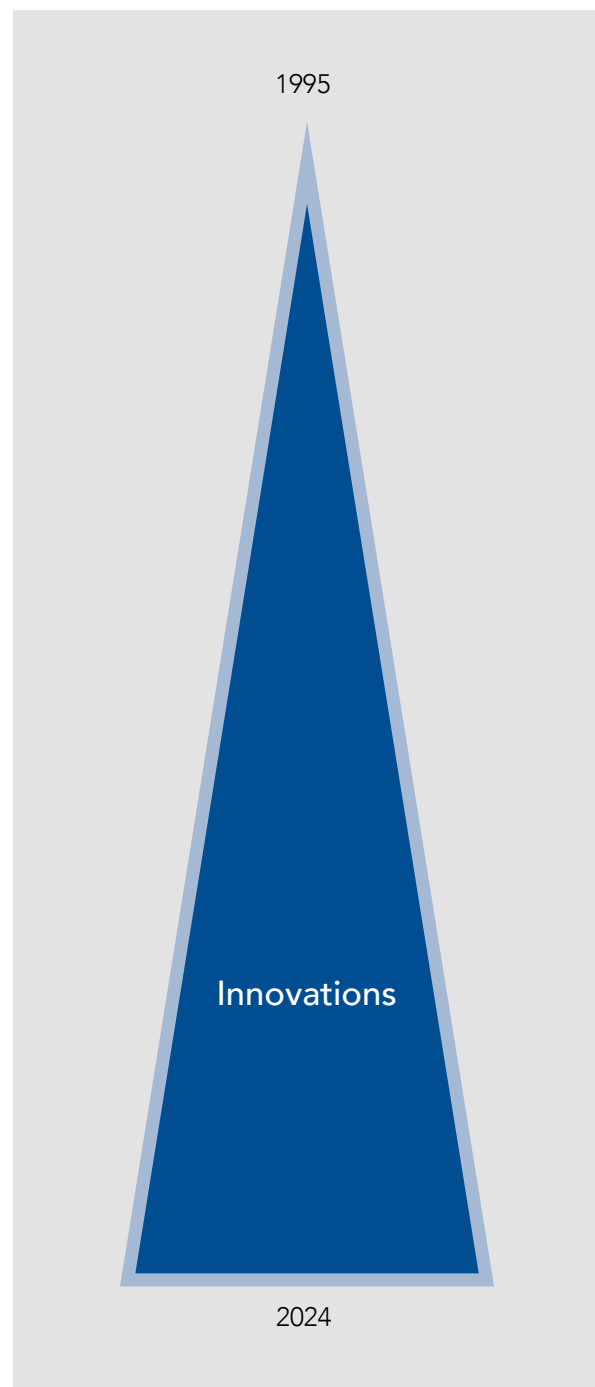

MATO 2 Échafaudage de façade

Découvrir la qualité de service.

Rapidité

Service rapide – confort pour le client.

Précision

Nous suivons le cycle de vie de nos produits et mesurons nos performances – systématiquement.

Efficacité

Nous nous efforçons d’allier la rapidité à la précision afin de réduire vos frais.

Disponibilité

Nous souhaitons offrir un service client haut de gamme à tout moment.

Ouverture d’esprit

Si vous êtes satisfait de nos services, nous serions ravis que vous nous recommandiez, mais nous apprécions également vos suggestions.

Responsabilité

Sécurité maximale garantie pour des produits certifiés.

Innovation

Nous ne nous arrêtons jamais – Tobler est synonyme d’innovation dans la construction d’échafaudages.



Palette de cadre

- Palette pour 36 cadres d'échafaudage

N° d'article	Longueur	Largeur	Poids
2-280065	250 cm	65 cm	78,6 kg
2-280095	250 cm	95 cm	88,0 kg
2-280130	250 cm	130 cm	94,1 kg



2-280065

- pour 45 cadres d'échafaudage
- châssis de cadres en aluminium

N° d'article	Longueur	Largeur	Poids
2-180065	260 cm	65 cm	36,1 kg



2-180065

- pour 20 cadres d'échafaudage
- 2 éléments, démontable, empilable

N° d'article	Longueur	Largeur	Poids
2-281065	200 cm	65 cm	38,0 kg
2-281095	200 cm	95 cm	41,8 kg



2-281065

- pour 20 cadres d'échafaudage
- en acier, rabattable

N° d'article	Longueur	Largeur	Poids
2-283065	200 cm	65 cm	74,6 kg



2-283065

Barres de garde-corps

- pour 25 garde-corps
- en acier
- démontable, empilable

N° d'article	Longueur	Largeur	Poids
2-282150	118 cm	58 cm	24,6 kg



2-282150

- pour 34 garde-corps
- en acier, rabattable

N° d'article	Longueur	Largeur	Poids
2-284065	250 cm	60 cm	70,6 kg



2-284065

Remarque: Vous trouverez encore plus de solutions pour un stockage efficace dans notre catalogue **Tobler** Stockage.

Tobler Stockage

Conteneurs grillagés et conteneurs renforcés.

Stockez et empilez en toute sécurité

Nos conteneurs grillagés sont la solution peu encombrante pour un stockage sûr à l'atelier, pendant le transport et sur le chantier. Les palettes et châssis Tobler séduisent par leur robustesse, stabilité et longévité.

Vos marchandises peuvent être stockées en toute sécurité, quelle que soit la hauteur.

Conteneur grillagé avec partie pliante dans le sens de la longueur

- 4 pièces empilables

N° d'article	Longueur	Largeur	Hauteur	Charge utile
B-210060	60 cm	80 cm	50 cm	2,0t
B-210120	120 cm	80 cm	80 cm	2,0t

Conteneur renforcé ouvert sur le côté

N° d'article	Longueur	Largeur	Hauteur	Charge utile
B-211060	60 cm	80 cm	50 cm	1,5t
B-211120	120 cm	80 cm	80 cm	1,5t

Conteneur renforcé ouvert sur toutes les faces

N° d'article	Longueur	Largeur	Hauteur	Charge utile
B-212060	60 cm	80 cm	50 cm	1,5t
B-212120	120 cm	80 cm	80 cm	1,5t
B-212240	240 cm	80 cm	80 cm	1,5t

Conteneur en tôle avec rabat

- 4 pièces empilables

N° d'article	Longueur	Largeur	Hauteur	Charge utile
B-216060	60 cm	80 cm	50 cm	2,0t
B-216120	120 cm	80 cm	80 cm	2,0t



B-210120



B-211120



B-212120



B-216120

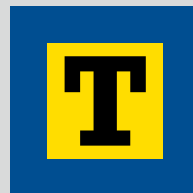

Nous sommes flexibles

Nous avons optimisé pour vous le transport des châssis vides par exemple. Les barres d'angles amovibles permettent de réduire l'encombrement pour le transport.

Nous fabriquons également des conteneurs grillagés et des châssis aux dimensions **spécifiées par le client**.



Palette de tuyaux en acier

N° d'article	Longueur	Largeur	Hauteur	Charge utile
54-B-212085	85 cm	85 cm	87 cm	1,5t
54-B-212120	125 cm	85 cm	87 cm	1,5t



54-B-212120

Palette longue

N° d'article	Longueur	Largeur	Hauteur	Charge utile
52-1911010	60 cm	120 cm	68 cm	2,0t
52-1911011	100 cm	120 cm	68 cm	2,0t



52-1911011

Châssis transporteur

N° d'article	Longueur	Largeur	Hauteur	Charge utile	Type
52-1912005	105 cm	103 cm	78 cm	1,0t	Marchepied TR
52-1912015	160 cm	103 cm	47 cm	1,0t	div. AR-CS
52-1912020	160 cm	103 cm	78 cm	1,0t	Plaque B



52-1912015

Châssis pour étais

N° d'article	Longueur	Largeur	Hauteur	Charge utile
84-F-210080	120 cm	80 cm	70 cm	2,0t



84-F-210080

MATOS Accessoires de sécurité

Acheter à bon prix.

Filets de protection pour échafaudage

- Type 37 RASCHEL
- tous les filets avec un bord stable en boutonnrière
- filet maillé PE environ 37 g/m²
- également disponible dans les couleurs de la société lors de grosses quantités

N° d'article	Longueur	Largeur	perméabilité au vent env.
S-720250	100 m	2,5 m	60%
S-720300	100 m	3,0 m	60%
S-720400	100 m	4,0 m	60%
S-720500	100 m	5,0 m	60%

- Type 40 ECO
- toile monofilament en PE, 42 g/m²
- ouverture de maille 10 × 3 mm
- également disponible dans les couleurs de la société lors de grosses quantités

N° d'article	Longueur	Largeur	perméabilité au vent env.
S-722250	100 m	2,5 m	70%
S-722300	100 m	3,0 m	70%
S-722400	100 m	4,0 m	70%

- Type 50 MATO
- toile monofilament en PE, 50 g/m²
- ouverture de maille 8 × 3 mm
- également disponible dans les couleurs de la société lors de grosses quantités

N° d'article	Longueur	Largeur	perméabilité au vent env.
S-724250	100 m	2,5 m	65%
S-724300	100 m	3,0 m	65%
S-724400	100 m	4,0 m	65%

- Type 55 RAFIA
- tissu du ruban PE, 55 g/m² (également imprimable)
- ouverture de maille 8 × 3 mm
- coloris au choix : noir, blanc, vert, bleu, rouge, jaune, orange

N° d'article	Longueur	Largeur	perméabilité au vent env.
S-728250	100 m	2,57 m	50%



Type 37



Type 40

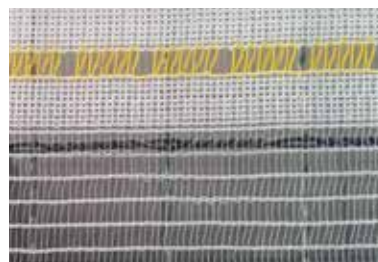

Type 50



Type 55



Filets de protection pour échafaudages

- Type 230 MESH
- PVC perforé, 340g/m² (également imprimable)
- ouverture de maille 3 × 1 mm
- impression numérique sur toute la surface en qualité photo (convient pour les méga-posters)
- également disponible en qualité difficilement inflammable B1 – 5.1
- couleur blanche

N° d'article	Longueur	Largeur	perméabilité au vent
S-736175	3,40m	1,75m	env. 10%



Typ 230

Bâches d'échafaudage armée

- bâches d'échafaudage renforcées, 220g/m²

N° d'article	Longueur	Largeur	Poids
S-710140	20m	1,40m	6,4kg
S-710240	20m	2,40m	11,0kg
S-710250	20m	2,70m	12,5kg
S-710300	20m	3,20m	15,3kg
S-710400	20m	4,10m	19,6kg



S-710140 – S-710400

Filet pour pont de ferblantier de type 200 T

N° d'article	Longueur	Largeur	Couleur
S-735008	8,0m	2,0m	Orange
S-735013	13,0m	2,0m	Orange
S-735025	25,0m	2,0m	Orange
S-735050	50,0m	2,0m	Orange



Typ 200 T

Attache de sangle

N° d'article	Longueur	Couleur
S-750030	35 cm	Bleu
S-750160	160 cm	Bleu



S-750160

Fixations de bâche

N° d'article	Description	Longueur	Largeur	pces/paquet
S-750012	Attache de filet et câble	300mm	4,8mm	11'000
S-750014	Attache de filet et câble	370mm	7,6mm	4'500
S-750020	Attache flexible pour bâche	300mm	–	1'000



S-750012

S-750020

MATOS Accessoires de sécurité

Acheter à bon prix.

Panneaux de sécurité

- panneaux avec indication de la charge
- sans cadre métallique

N° d'article	Langue	Longueur	Hauteur	Couleur
S-760011	Allemand	60cm	40cm	Jaune
S-760012	Français	60cm	40cm	Jaune
S-760013	Italien	60cm	40cm	Jaune
S-760014	Anglais	60cm	40cm	Jaune

- Panneaux avec indication de la charge
- sans cadre métallique

N° d'article	Langue	Longueur	Hauteur	Couleur
S-760021	Allemand	60cm	40cm	Blanc
S-760022	Français	60cm	40cm	Blanc
S-760023	Italien	60cm	40cm	Blanc
S-760024	Anglais	60cm	40cm	Blanc

- panneau supplémentaire pour le panneau de sécurité
- prescrit selon la nouvelle ordonnance sur les travaux de construction OTConst 2022

N° d'article	Langue	Longueur	Hauteur	Couleur
S-760320	Allemand	60cm	18cm	Blanc
S-760321	Français	60cm	18cm	Blanc
S-760322	Italien	60cm	18cm	Blanc
S-760323	Anglais	60cm	18cm	Blanc

- panneaux avec cadre en acier et accouplement

N° d'article	Langue	Longueur	Hauteur	Couleur
S-760111	Allemand	60cm	40cm	Jaune
S-760112	Français	60cm	40cm	Jaune
S-760113	Italien	60cm	40cm	Jaune
S-760114	Anglais	60cm	40cm	Jaune

- panneaux avec cadre en acier et accouplement

N° d'article	Langue	Longueur	Hauteur	Couleur
S-760121	Allemand	60cm	40cm	Blanc
S-760122	Français	60cm	40cm	Blanc
S-760123	Italien	60cm	40cm	Blanc
S-760124	Anglais	60cm	40cm	Blanc

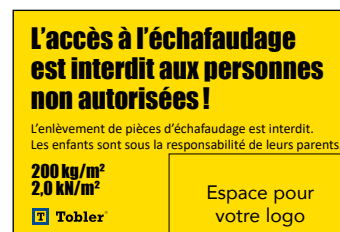

S-760011

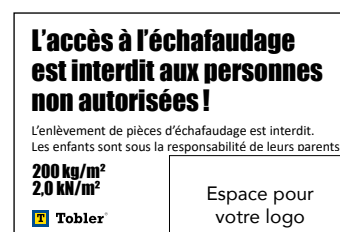

S-760021



S-760320

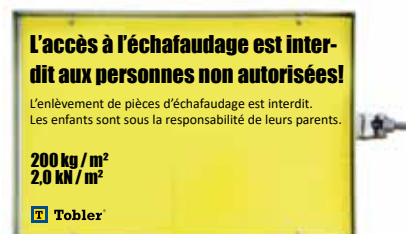

S-760111

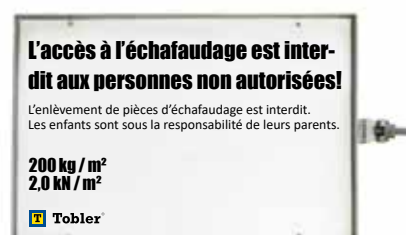

S-760121



Panneaux de sécurité

- petit panneau supplémentaire avant 300 kg/m², arrière 450 kg/m²

N° d'article	Longueur	Hauteur	Couleur
S-760310	25 cm	15 cm	Blanc

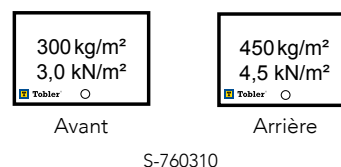

S-760310

- cadre en acier pour panneau de sécurité
- avec accouplement à vis

N° d'article	Longueur	Hauteur
S-760212	60 cm	40 cm



S-760212

Pochette à insérer pour contrôle d'échafaudage

- prescrit selon la nouvelle ordonnance sur les travaux de construction OTConst

N° d'article	Langue	Format
S-760333	Allemand	A5
S-760334	Allemand	A4
S-760335	Français	A5
S-760338	Français	A4
S-760336	Italien	A5
S-760339	Italien	A4
S-760337	Anglais	A5
S-760340	Anglais	A4



S-760333

S-760334

Bâches de sécurité

- bâches de sécurité en PVC
- DIN 75200, 670 g/m²
- de faible inflammabilité

N° d'article	Langue	Longueur	Hauteur
S-760001	Allemand	75 cm	75 cm
S-760003	Français	75 cm	75 cm
S-760004	Italien	75 cm	75 cm
S-760005	Anglais	75 cm	75 cm

d'autres formats de bâches sont possibles sur demande du client

N° d'article	Langue	Longueur	Hauteur
S-760002	Allemand	75 cm	153 cm
S-760006	Français	75 cm	153 cm
S-760007	Italien	75 cm	153 cm
S-760008	Anglais	75 cm	153 cm

d'autres formats de bâches sont possibles sur demande du client

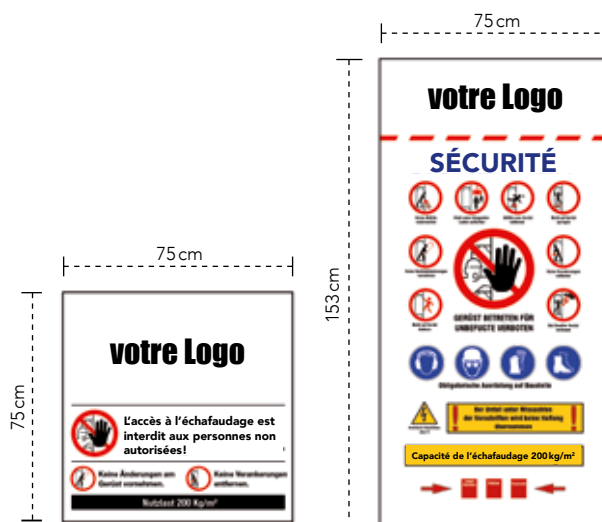

S-760001

S-760002

Remarque: Vous trouverez encore plus d'accessoires pour encore plus de sécurité dans notre catalogue **Tobler** Vente.

MATO B Équipement de construction

Clôtures mobiles.

Clôture mobile «Standard»

- conception légère et peu coûteuse, galvanisée à chaud
- maillage vertical : 100 mm / horizontal : 300 mm
- épaisseur de fil vertical : 3,4 mm / horizontal : 3,8 mm

N° d'article	Longueur	Hauteur	Poids
B-200120	220 cm	120 cm	9,9 kg
B-200200	220 cm	200 cm	11,0 kg
B-200350	350 cm	200 cm	15,2 kg

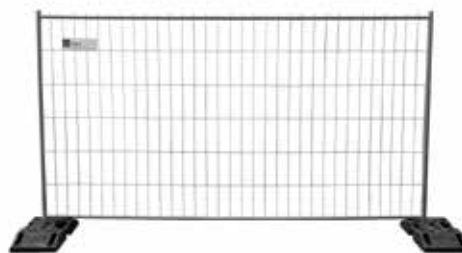

B-200350

Clôture mobile «Professionnelle»

- galvanisée à chaud
- épaisseur de fil : vertical : 3,5 mm/horizontal 4 mm
- avec crochets et oeillets soudés

N° d'article	Longueur	Hauteur	Poids
B-200201	220 cm	200 cm	17,2 kg
B-200351	350 cm	200 cm	20,6 kg
B-200352	350 cm	120 cm	9,9 kg

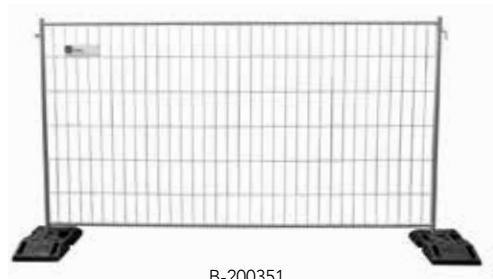

B-200351



Socle pour clôture en plastique

N° d'article	Longueur	Largeur	Hauteur	Poids
B-310028	75 cm	38 cm	13 cm	25,0 kg



B-310028

Pied métallique

N° d'article	Longueur	Largeur	Hauteur	Poids
B-310030	40 cm	25 cm	15 cm	4,5 kg



B-310030

Attache de fixation

N° d'article	Poids
B-261002	0,3 kg



B-261002

Pivot pour le montage de la porte

N° d'article	Poids
B-200001	1,0 kg



B-200001

Roue en plastique









N° d'article	diamètre de roue	Poids
B-200002	Ø 200 mm	1,5 kg



B-200002

MATO Échafaudages

Efficacité. Flexibilité. Sécurité.

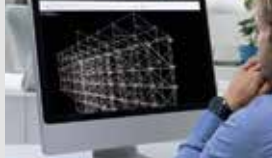
<p>Échafaudages de façades</p>	<p>MATO 1 MATO 2</p>	<p>MATO 53 CK compatible avec votre échafaudage existant MATO 54 Lay MATO 62 Ple MATO 65 Hün</p>	
<p>Systèmes d'échafaudages tout-en-un</p>	<p>MATO 3 MATO 8</p>	<p>MATO Connect Road Bridge MATO Connect Bridge Beam</p>	
<p>Systèmes de toitures</p>	<p>MATO Pro</p>	<p>MATO Pro Protections antichutes MATO Pro Systèmes de toitures provisoires MATO Pro Couverture de passerelle</p>	
<p>Échafaudages mobiles</p>	<p>MATO R</p>	<p>MATO R Profi MATO R Pro MATO R One Man Tower MATO R Éco</p>	
<p>Échafaudages de chantiers</p>	<p>MATO T</p>	<p>MATO T Tours d'escaliers MATO T Ponts de câbles MATO T Accès aux chantiers MATO T Échafaudages de ferrailage</p>	
<p>Événements</p>	<p>MATO E</p>	<p>MATO E Scènes & tribunes MATO E Service événementiel MATO E R & D</p>	
<p>Accessoires</p>	<p>MATO Z</p>	<p>MATO Z Accessoires d'échafaudage MATO S Accessoires de sécurité MATO B Équipement de construction Tobler Logistique</p>	
<p>Techniques de stockages</p>	<p>Tobler Stockage</p>	<p>Tobler Cantilever Rayonnages à crémaillères Tobler Pallet Rayonnages à palettes Tobler Floor Rayonnages spéciaux Tobler Box Conteneurs grillagées Tobler Rack Palettes et Barelles</p>	
<p>Services</p>	<p>Tobler Services</p>	<p>R & D / Statique / CAD / Formation Solutions sur mesure / Composants spéciaux / Financement et conseil Occasions / Échange vieux contre neuf</p>	

Tobler Coffrages

La plaisir de la construction industrielle.



Coffrages de murs	Tobler Wall	Tobler Top Tobler Manu Master Pro (Ringer) Master acier / alu (Ringer) System 2000 acier / alu (Ringer)	
Coffrages de dalles	Tobler Sky	Tobler Deck Tobler Desk Tables de dalles Tobler Flex AluDEK (Ringer) DEKplus Tables de dalles (Ringer)	
Coffrages individuels	Tobler I	Tobler Rex Coffrages poutrelles Tobler Varia Coffrages circulaires Tobler Project Coffrages spéciaux	
Systèmes de support	Tobler H	Tobler Tower Étais de charges lourdes Tobler T22 Échafaudages à poutres	
Échafaudages de chantiers	MATO T	MATO T Échafaudages de ferrailage MATO T Accès aux chantiers MATO T Tours / Ponts de câbles MATO R Pro / Éco MATO R One Man Tower	
Ingénierie	Tobler Kit	MATO 3 MATO 8 MATO Connect Road Bridge MATO Connect Bride Beam	
Accessoires	Tobler Accessoires	Tobler Accessoires de coffrages Tobler Équipement de construction Tobler Logistique Tobler Techniques de stockage	
Services	Tobler Services	Tobler Location Tobler ForU Tobler Care Tobler Occasion	
Services numériques	my Tobler	Tobler Formwork Planner Tobler Engineering	



Chez soi en Suisse – ancré en Europe

Nous développons l'internationalisation
de notre offre de produits.



**Commande
& conseil**

**forel@tobler-ag.com
+41 21 731 57 35**

« Pour les façades ou les toits, les constructions anciennes ou neuves : MATO2 est compact, léger, polyvalent et rapide – ce qui en fait depuis des années un des échafaudages les plus appréciés du marché. »



Armando Martins
Représentant commercial
Échafaudages

